

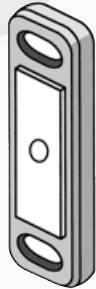

Serie Q,C - LM  
starr



Serie CP - Y  
beweglich



Serie CP - A  
beweglich



Serie - Platex

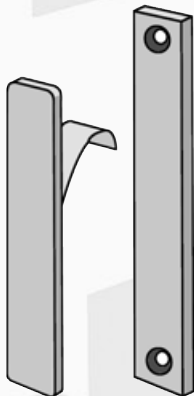

Type 3E, 3M  
starr

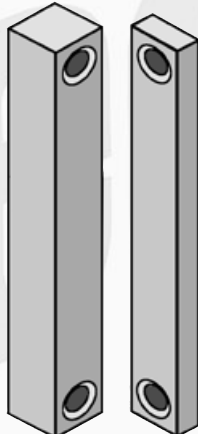

Alle Maße in mm

## Anschraubgegenstücke abgerundet mit zwei Senkbohrungen für Senkkopfschrauben

Durch die abgerundeten Enden können diese Gegenstücke eingelassen werden. Die Gegenstücke der Serie QS und LM können nur in Verbindung mit dem zugehörigen Magnetverschluß geliefert werden.

Artikel	L1	B	H	L2	Beschichtung
C 2	41	14	1,5	31	verzinkt
Q 4	40	12	2	28	verzinkt
Q 8*	50	13	2	37	verzinkt
Q 10	66	12	2	54	verzinkt
Q 20	120	12	2	108	verzinkt
QS 4*	36,8	12	2	26,7	verzinkt
QS 6*	45,6	11	1,5	35	verzinkt
LM 51*	56	16	2	40	vernickelt
LM 52*	91,5	16	2	76	vernickelt
LM 56*	57	13,5	2	44	vernickelt
Elite A2+A5	62	12	1,5	50	verchromt/messing/schwarz vernickelt
Elite A8	82	12	1,6	72	verchromt/messing/schwarz vernickelt

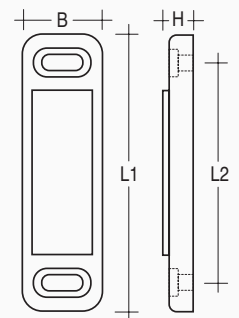
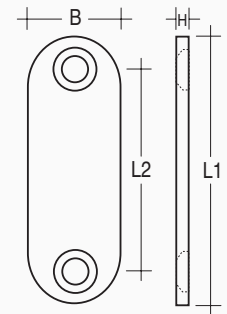

## Anschraubgegenstück beweglich gelagert

Gegenstücke für die Magnetverschlüsse der Serien Raly, Y 5 und Y 7.

Es stehen drei verschiedene Abmessungen zur Verfügung. Die beweglich gelagerte Metallplatte mit Kunststoffniete ermöglicht einen Parallelausgleich. Befestigung mit zwei Rundkopfschrauben in Langlöchern.

Farbe: weiß und braun

Artikel	L1	B	H	L2	Beschichtung
CP - Y 4 Raly 4	44	14	4,5	34	verzinkt
CP - Y 5 Raly 5	50,5	14	4,5	40	verzinkt
CP - Y 7 Raly 6	58	15	4,5	48	verzinkt

## Anschraubgegenstück beweglich gelagert

Besonders stabiles Gegenstück für die Serien Super X. Es stehen drei Abmessungen zur Verfügung. Die beweglich gelagerte Metallplatte mit Metallniete ermöglicht einen Parallelausgleich. Befestigung mit zwei Senkkopfschrauben Durchmesser 3 mm.

Farbe: weiß

Artikel	L1	B	H	L2	Beschichtung
0 A	43,5	13	6	34,5	verzinkt
1 A*	53	13	6	43,5	verzinkt
2 A*	53,5	15	6,5	43,5	verzinkt

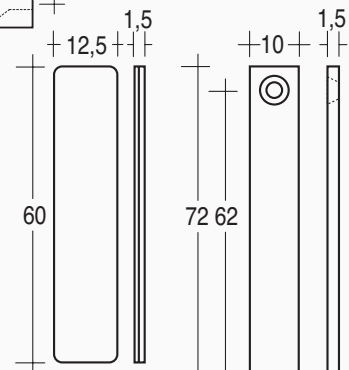
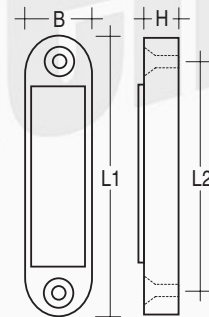

## Extraflache Gegenstücke

für die Magnetverschlüsse der Serie Platex. Die Lieferung erfolgt in zwei Versionen:

- anschraubbar mittels zweier Senkkopfschrauben Durchmesser 3 mm, Stahl gelb verzinkt
- selbstklebend (Schaumstoffkleber), leicht zu befestigen, Edelstahl gebürstet (verringerte Haftkraft).

## Anschraubgegenstück rechteckig mit zwei Senkbohrungen für Ø 3 mm Senkkopfschrauben

Gegenstücke mit hoher Materialstärke. Das Gegenstück 3E mit 10 mm Stärke kann als Anschlag genutzt werden.

Es sollte darauf geachtet werden, daß die Schrauben nicht überstehen.

Artikel	L1	B	L2	H	Beschichtung
3 M	85	11	73	4	weiß verzinkt

